

**Duravit AG**  
Werderstr. 36  
78132 Hornberg  
Germany  
Phone +49 7833 70 0  
Fax +49 7833 70 289  
info@duravit.com  
www.duravit.com



Leben im Bad  
Living bathrooms



# D-Code

Duravit Showrooms: Hornberg and Meißen (Germany), Paris (France), Milan (Italy), Cairo (Egypt), Bizerte (Tunisia), New York (USA), Shanghai (China). More Info? [www.duravit.de/showrooms](http://www.duravit.de/showrooms)

## Austria

Duravit Austria GmbH  
Industriezentrum NÖ-Süd  
Straße 2a/M38 · 2355 Wiener Neudorf  
Phone +43 2236 677 033 0  
Fax +43 2236 677 033 10  
info@at.duravit.com · www.duravit.at

## Belgium/Luxembourg

Duravit BeLux sprl/bvba  
Brusselssesteenweg 288  
B-3090 Overijse  
Phone +32 2 6560510  
Fax +32 2 6560515  
info@be.duravit.com · www.duravit.be

## Brazil

Duravit do Brasil Ltda.  
Av. Brig. Luis Antônio, 3530 – cj.71  
01402-001 – São Paulo – SP  
Phone +55 11 5906-9090  
info@br.duravit.com · www.duravit.com.br

## Canada

Duravit USA, Inc.  
2205 Northmont Parkway  
Suite 200 · Duluth, GA 30096  
Phone +1 770 9313575  
Fax +1 770 9318454  
info@us.duravit.com · www.duravit.us

## China

Duravit Shanghai Branch  
10F, Jiushi Tower, 28 Zhongshan  
Road(s), 200010 Shanghai, China  
Tel +86 21 63309922  
Fax +86 21 63304807  
info@cn.duravit.com · www.duravit.cn

## Duravit Beijing Branch Company

711 Nexus Center, 7/F  
19 A East 3rd Ring Road North  
Beijing 100020  
Phone +86 10 5967 0101  
Fax +86 10 5967 0101-100  
info@cn.duravit.com · www.duravit.cn

## Czech Republic/Slovakia

Duravit Ceska republika s.r.o.  
Přímětická 52 · 66901 Znojmo  
Phone +420 515 220 155  
Fax +420 515 220 154  
info@cz.duravit.com · www.duravit.com

## Denmark

Duravit Danmark A/S  
Jegstrupvej 6 · 8361 Hasselager  
Phone +45 8626 6000  
Fax +45 8626 6001  
info@dk.duravit.com · www.duravit.dk

## Egypt

Duravit Egypt  
Duravit Building  
Elmosheer Ahmed Ismail St.  
Sheraton Heliopolis, Piece No.9,  
Square 1160, Cairo 11361  
Phone +2 02 26968700  
Fax +2 02 22681294  
duravit.egypt@eg.duravit.com  
www.duravit.com.eg

## France

Duravit S.A.  
C.S. 30010  
67241 Bischwiller Cedex  
Phone +33 388906100  
Fax +33 388 906 101  
info@fr.duravit.com · www.duravit.fr

## Hong Kong

Duravit Asia Limited  
Unit 3408B, 34/F, AIA Tower  
183 Electric Road  
North Point · Hong Kong  
Phone +852 2219 8780  
Fax +852 2219 8893  
info@hk.duravit.com  
www.duravit.com.hk

## Hungary

Duravit AG  
Magyarországi Képviselet  
Panoráma u. 30 · 2083 Solymár  
Phone +36 26 564465  
Fax +36 26 564466  
info@hu.duravit.com · www.duravit.com

## India

Duravit India Private Limited  
61, Titanium  
Near Prahladnagar Auda Garden  
Prahladnagar · Ahmedabad - 380 015  
Gujarat  
Phone +91 79 66112300  
Fax +91 79 66112316  
info@in.duravit.com · www.duravit.in

## Indonesia

Duravit Asia Limited (Indonesia RO),  
Maspiön Plaza Building, 18th Floor,  
Suite 5-1, Jl.  
Gunung Sahari Raya 18,  
North Jakarta 14420, Indonesia  
Phone +62 2129 659340  
Fax +62 2129 339357  
info@id.duravit.com · www.duravit.sg

## Italy

Duravit Italia S.r.l.  
Via Faentina 207 F  
48124 Ravenna (RA)  
Phone +39 0544 509711  
Fax +39 0544 501694  
info@it.duravit.com · www.duravit.it

## Japan

Duravit Japan Co., Ltd.  
Heiyo Bldg. 6th Floor  
2-8-4 Ebisu-nishi, Shibuya-ku,  
Tokyo, 150-0021 Japan  
Phone +81 3 5428 4605  
Fax +81 3 5428 4607  
info@jp.duravit.com · www.duravit.co.jp

## Latin America

Duravit América Latina  
Avda. del Libertador N°15.082, 1° piso  
B1641ANH Acassuso · Buenos Aires  
Phone +54 11 47434343  
Fax +54 11 47434455  
info@ar.duravit.com · www.duravit.com

## Malaysia

Duravit Asia Limited (Malaysia RO),  
Level 28-03-03A, PJ  
Exchange, No 16A Persiaran Barat,  
46050 Petaling Jaya, Selangor, Malaysia  
Phone +60 3 7962 0124,  
Fax +60 3 7962 0001  
info@my.duravit.com · www.duravit.sg

## Middle East

Duravit Middle East S.A.L.  
Off Shore  
Elias Hraoui Avenue – Nohra Building  
- Furn El Shebbak- Second floor  
Beirut · Lebanon · P.O.Box 13-6055  
Chouran - Beirut 1102-2090  
Phone +961 1283429/+961 1283430  
Fax +961 1 283431  
info@lb.duravit.com · www.duravit.com

## Netherlands

Duravit Nederland B.V.  
Ruwekampweg 2  
5222 AT 's-Hertogenbosch  
Phone +31 73 6131970  
Fax +31 73 6100983  
info@nl.duravit.com · www.duravit.nl

## Norway

Duravit Norge  
Phone +47 815 33 600  
Fax +47 815 33 601  
info@no.duravit.com · www.duravit.no

## Poland

Duravit Polska Sp. z o. o.  
Ul. Okulickiego 5F,  
05-500 Piaseczno  
Phone +48 22 716 00 15/  
+48 22 716 00 16  
Fax +48 22 716 00 17  
info@pl.duravit.com · www.duravit.pl

## Portugal

Duravit Portugal  
Rua Fonte da Carreira, 144  
Manique, 2645-467 Alcáideche  
Phone +351 21 466 7110  
Fax +351 21 466 7119  
duravit@jrbotas.com · www.duravit.com

## Russia

O00 Duravit Rus  
Proezd Serebryakova, 6  
Moscow 129343  
Phone +7 499 650 75 60  
Fax +7 499 650 75 60  
info@ru.duravit.com · www.duravit.com

## Saudi Arabia

Duravit Saudi Arabia LLC  
Al-Shahwan Commercial Center  
Arafat Street, Al-Hamra  
3rd floor, Office 4  
P.O. Box: 9135, Jeddah 21413  
Phone +966 12 664 10 38/665 80 54  
Fax +966 12 661 76 94  
info@sa.duravit.com · www.duravit.com

## Singapore

Duravit Asia Limited  
(Singapore Branch)  
63 Tras Street  
Singapore 079002  
Phone +65 6221 9316  
Fax +65 6238 6359  
info@sg.duravit.com · www.duravit.sg

## South Africa

Duravit South Africa (Pty) Ltd  
30 Archimedes Road  
Kramerville, 2090  
Sandton, Johannesburg  
PO Box 833, Strathavon 2031  
Phone +27 11 555 1220  
Fax +27 11 262 4601  
info@za.duravit.com · www.duravit.co.za

## Spain

Duravit España S.L.U  
Polígono Industrial Sector Z  
c/de la Logística, 18  
08150 Parets del Vallès (Barcelona)  
Phone +34 902 387 700  
Fax +34 902 387 711  
info@es.duravit.com · www.duravit.es

## Sweden

Duravit Sweden AB  
Svangatan 2 B · 416 68 Göteborg  
Phone +46 31 3375650  
Fax +46 31 215140  
info@se.duravit.com · www.duravit.se

## Switzerland

Duravit Schweiz AG  
Bahnweg 4 · 5504 Othmarsingen  
Phone +41 62 887 25 50  
Fax +41 62 887 25 51  
info@ch.duravit.com · www.duravit.ch

## Tunisia

Duravit Tunisia S.A.  
Boulevard de l'Environnement  
Zarzouna 7021 - Bizerte  
Phone +216 72 591 130  
Fax +216 72 590 236  
info@tn.duravit.com · www.duravit.com.tn

## Turkey

Duravit Yapı Ürünleri Sanayi ve Ticaret A.Ş  
İstanbul Deri Organize Sanayi Bölgesi  
Vakum Caddesi · No:1,İ-4 Özel Parsel  
34956 Tuzla/İstanbul  
Phone +90 216 458 51 51  
Fax +90 216 458 51 95  
info@tr.duravit.com · www.duravit.com.tr

## Ukraine

Duravit Ukraine  
Repr. Office Kyiv  
Liniyna Str. 17 · 03038 Kyiv  
Phone +38 044 259 99 39  
Fax +38 044 259 99 49  
info@ua.duravit.com · www.duravit.com

## United Arab Emirates

Duravit ME · SAL Off Shore · Rep. Off.  
Aspect Tower · Office #2406  
Business Bay · Dubai · UAE  
P.O.Box 390865 · Dubai  
Phone +971 4 427 40 80  
Fax +971 4 427 40 81  
info@ae.duravit.com · www.duravit.com

## United Kingdom

Duravit UK Limited  
Unit 7, Stratus Park · Brudenell Drive  
Brinklow, Milton Keynes · MK10 ODE  
Phone +44 845 500 7787  
Fax +44 845 500 7786  
info@uk.duravit.com  
www.duravit.co.uk

## USA

Duravit NYC  
105 Madison Avenue  
New York, NY 10016  
Toll Free 888-DURAVIT  
Phone 212 686 0033  
Fax 212 686 8033  
info@us.duravit.com · www.duravit.us

## Duravit USA, Inc.

2205 Northmont Pkwy., Ste. 200  
Duluth, GA 30096  
Toll Free 888-DURAVIT  
Phone 770 931 3575  
Fax 770 931 8454  
info@us.duravit.com · www.duravit.us

Best.-Nr. 001244/81.0715.44.71 · Printed in Germany · We reserve the right to make technical improvements and enhance the appearance of the products shown.



- X La altura de fijación se determina poniendo el pedestal por debajo del lavabo. To determine height please set washbasin on pedestal. Définir les dimensions exactes par rapport au positionnement de la colonne. Precieze maten t.o.v. de plaatsing van de zuil aangeven Utilizando el sifón de diseño. With usage of design siphon. Pour l'utilisation du siphon design. Als de designsifon gebruikt wordt
- ☒ Sin agujero para grifería. Without tap hole. Sans trou. Zonder kraangat
- 1 agujero para grifería marcado. 1 pre-punched tap hole. 1 trou prépercé. 1 voorgestoken kraangat
- 1 agujero para grifería hecho. 1 tap hole punched. 1 trou percé. Kraangat doorgestoken
- 2 agujeros para grifería marcados, izq./dcha. para 2 griferías. 2 pre-punched tap holes left and right for 2 taps. 2 trous prépercés, gauche et droite pour 2 robinets. 2 voorgestoken kraangaten, links en rechts voor 2 kranen
- 1 agujero para grifería hecho, con posibilidad de 2 agujeros adicionales para grifería (por favor, indicar en el pedido). 1 tap hole punched, 2 additional tap holes are possible (please indicate when ordering). 1 trou percé, 2 trous supplémentaires possibles (spécifier à la commande). 1 doorgestoken kraangat, 2 verdere kraangaten mogelijk (bij bestelling aangeven)
- 3 agujeros hechos. 3 tap holes punched. 3 trous percés. 3 Kraangaten doorgestoken
- (r) Derecha. Right. Droite. Rechts
- (l) Izquierda. Left. Gauche. Links
- ⌞ Montaje desde arriba. Installation from above. Montage par-dessus. Montage van boven
- ⌞ Montaje desde arriba. Installation from below. Montage par dessous. Montage van onder
- ⓪ Desagüe vertical. Sortie verticale. Afvoer verticaal
- ⓪ Desagüe horizontal. Horizontal outlet. Sortie horizontale. Afvoer horizontaal
- Para inodoros y cisternas con un lavado de 6 litros. Water saving 6-liter flush. Accomagne les WC's et réservoirs, permettant un rinçage économique de 6 litres. Staat voor alle WC's en reservoirs, die met slechts 6-liter water kunnen spoelen
- ➔ Cisterna, alimentación lateral, izquierda. Side supply, left. Alimentation latérale à gauche. Aansluiting links
- ➔ Cisterna, alimentación lateral, derecha. Side supply, right. Alimentation latérale à droite. Aansluiting rechts
- ➔ Cisterna alimentación posterior. Back supply. Alimentation arrière. Aansluiting midden
- ✕ Cisterna alimentación inferior izquierda. Bottom left supply. Alimentation dessous gauche. Aansluiting links onder
- ✕ Con mosca. With fly. Avec mouche. Met vlieg

Decor for DuraStyle, Ketho, Delos & X-Large

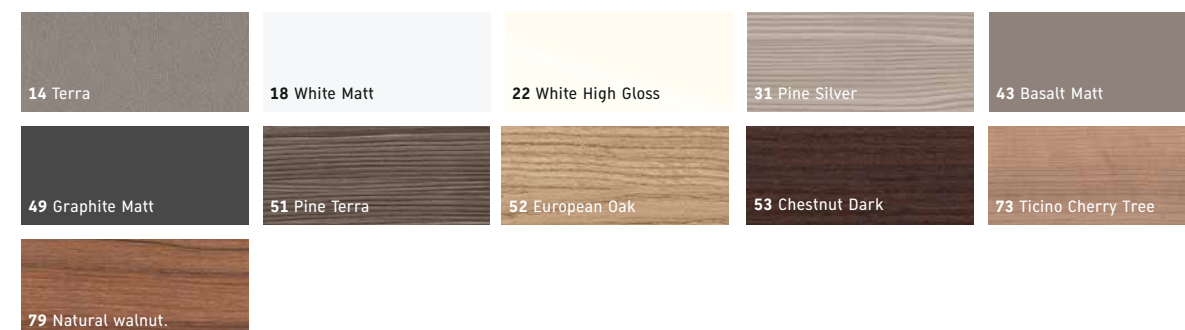

Real Wood veneer for Delos & X-Large

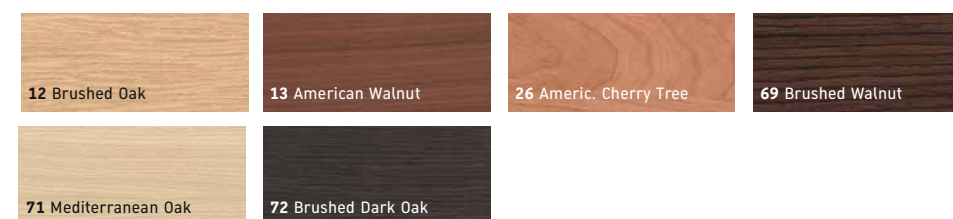

Laquer for Delos & X-Large

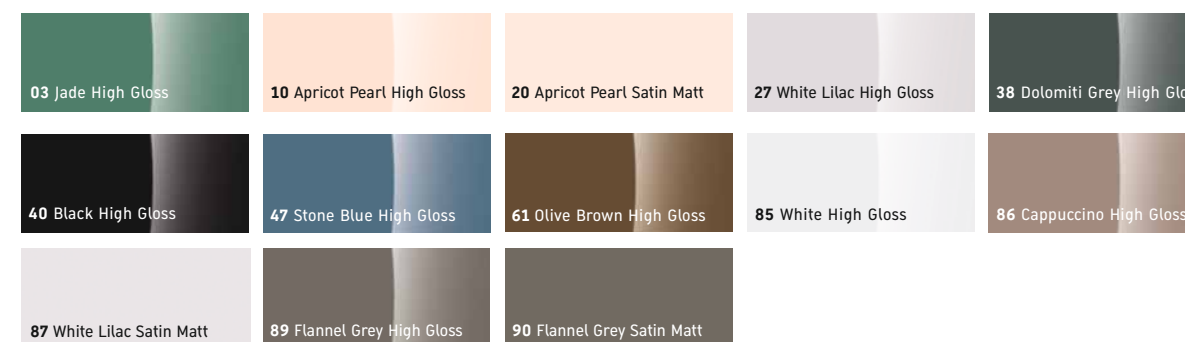

Nos reservamos el derecho de realizar modificaciones técnicas y de aspecto de los productos representados.  
 We reserve the right to make technical improvements and enhance the appearance of the products shown.  
 Nous nous réservons le droit d'apporter des améliorations techniques et de modifier l'apparence visuelle des produits présentés.  
 Technische verbeteringen en optische wijzigingen ten opzichte van de afgebeelde producten voorbehouden



**D-Code. La clave para un baño más bello.** Lo que es cierto es que un buen diseño no lo es todo. Sin embargo objetos bien diseñados convierten la vida en más agradable. Mejor aún si el buen diseño ya no es inaccesiblemente caro sino que es posible para un presupuesto asequible. Duravit presenta con D-Code una completa serie de baño nunca antes vista, que abarca de todo desde el lavabo hasta el toallero con un diseño único y con una muy buena relación calidad – precio. El aspecto de D-Code es reservado, un rectángulo con esquinas redondeadas, la forma elemental del lavabo. La forma discreta no destaca sino que se integra en el ambiente correspondiente. Esto convierte a D-Code en una serie intemporalmente moderna que es una de las características para un buen diseño. Con versiones y soluciones para cualquier situación del baño, D-Code es un programa que muchos esperaban, tal vez también usted.

**D-Code. The key to elegance in the bathroom.** Of course, good design isn't everything, but all the same a well-designed object makes life more pleasant. Even more so if it is affordable. D-Code from Duravit is a new kind of bathroom range – complete from washbasin to towel rail, consistently designed throughout and with an excellent value. Its appearance is restrained, featuring rectangular forms with rounded edges – the classic washbasin shape, in fact, that does not impose itself but rather blends with its surroundings. This is what makes D-Code so timelessly modern – a hallmark of good design. With alternatives and solutions for all imaginable bathroom situations, D-Code is a bathroom range that many people have been waiting for – including you, perhaps?

**D-Code. La clef d'une belle salle de bains.** Un bon design ne fait certainement pas tout. Mais les choses bien faites rendent malgré tout la vie bien plus agréable. Encore mieux si le design de qualité n'est maintenant plus hors de prix mais bien à portée de tous les budgets : Duravit présente avec D-Code une collection pour la salle de bains comme on n'en avait encore jamais vue – complète depuis le lavabo jusqu'au porte-serviettes, le tout comme sorti d'un même moule et d'un rapport qualité / prix plus que réjouissant. D-Code se fait discret – un rectangle aux angles arrondis –, tout bonnement la forme première du lavabo. Les formes discrètes n'essaient pas de se faufiler au devant de la scène, mais se fondent plutôt dans l'ambiance de chaque salle de bains. C'est ce qui rend D-Code tellement contemporain et classique ; ce qui est encore la caractéristique d'un bon design. Avec des variantes et des modèles pour toutes les circonstances imaginables, D-Code est vraiment le programme de salle de bains que beaucoup attendaient depuis longtemps. Vous aussi peut-être ?

**D-Code. De sleutel tot een mooie badkamer.** Toegegeven: goede vormgeving is niet alles. En toch maken goed vormgegeven dingen het leven leefbaarder. Des te mooier dat goede vormgeving nu niet meer onbetaalbaar, maar voor iedereen binnen handbereik is: met D-Code presenteert Duravit een ongekende badkamerserie – compleet van wastafel tot handdoekhouder, qua vormgeving uit één stuk en met een uiterst verheugende prijs/kwaliteitverhouding. D-Code ziet er terughoudend uit – een rechthoek met afgeronde hoeken – de oervorm van de wastafel bij uitstek. De onopvallende vormen dringen zich niet op de voorgrond, maar richten zich naar de desbetreffende ambiance. Dat maakt D-Code zo tijdloos modern – ook een kenmerk van goede vormgeving. Met varianten en oplossingen voor elke denkbare badkamersituatie is D-Code het badkamerprogramma waarop al velen hebben gewacht – misschien ook u?



Design by sieger design

360 mm #0705360000  
 500 mm #0706500000  
 450 mm #0705450000  
 450 mm Med #0707450000  
 550 mm #2310550000  
 550 mm Med #2311550000  
 600 mm #2310600000



600 mm Med #2311600000  
 650 mm #2310650000  
 650 mm Med #2311650000  
 550 mm #0339550000  
 545 mm #0337540000  
 495 mm #0338490000  
 560 mm #0338560000

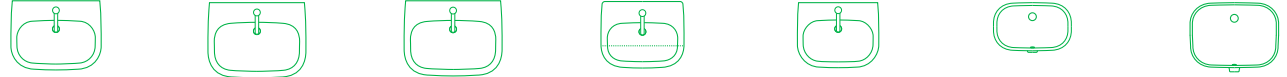

600 mm Vital #2312600000  
 600 mm Vital Med #2313600000  
 650 mm #03426500002  
 850 mm Med #03528500002  
 850 mm #03428500002  
 1050 mm #03421000002  
 1200 mm #03481200002

+ # 0030321000  
 + # 0030361000  
 + # 0030351000

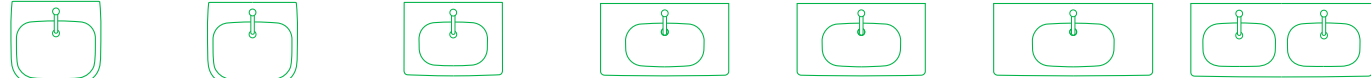

# 21150900002  
 # 2110010000  
 # 2118090000  
 # 2111010000  
 # 2111090000  
 # 2108090000  
 # 2209090000

+ # 0067310000/  
 # 0067390000/  
 # 0067910000  
 + # 0067310000/  
 # 0067390000/  
 # 0067910000  
 + # 0067310000/  
 # 0067390000/  
 # 0067910000  
 + # 0927000004/  
 # 0927100004  
 + # 0067310000/  
 # 0067390000/  
 # 0067910000  
 + # 0927000004/  
 # 0927100004  
 + # 0067310000/  
 # 0067390000/  
 # 0067910000  
 + # 0927000004/  
 # 0927100004  
 + # 0067310000/  
 # 0067390000/  
 # 0067910000  
 + # 0927000004/  
 # 0927100004

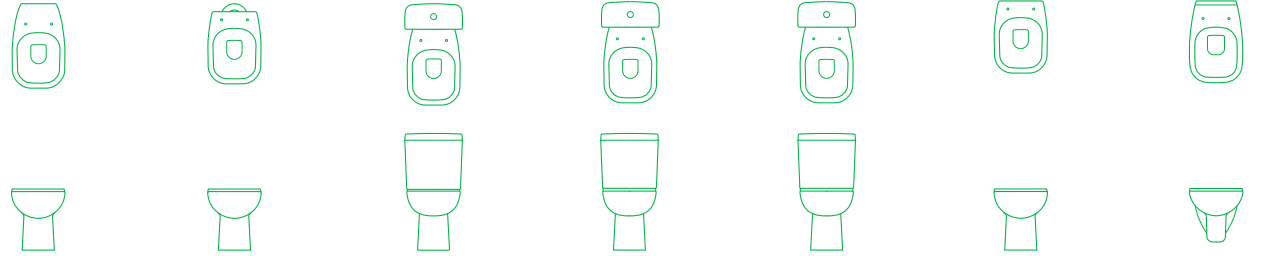

# 2210090000  
 # 2211090000  
 # 2535090000  
 # 2228090000 Vital

+ # 0067310000/  
 # 0067390000/  
 # 0067910000  
 + # 0067310000/  
 # 0067390000/  
 # 0067910000  
 + # 0067310000/  
 # 0067390000/  
 # 0067910000  
 + # 0060310000/  
 # 0060390000/  
 # 0060410000/  
 # 0060710000/  
 # 0060910000

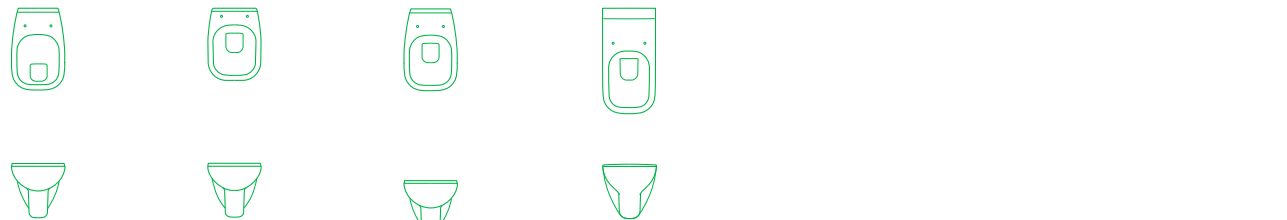

# 2238100000  
 # 2237100000  
 # 22411000002  
 # 2257150000  
 # 2237150000  
 # 0828300000  
 # 0829300000



800 x 800 mm #720101  
 900 x 900 mm #720102  
 1000 x 1000 mm #720103  
 900 x 750 mm #720104  
 900 x 800 mm #720105  
 1000 x 700 mm #720093  
 1000 x 800 mm #720106  
 1000 x 900 mm #720107

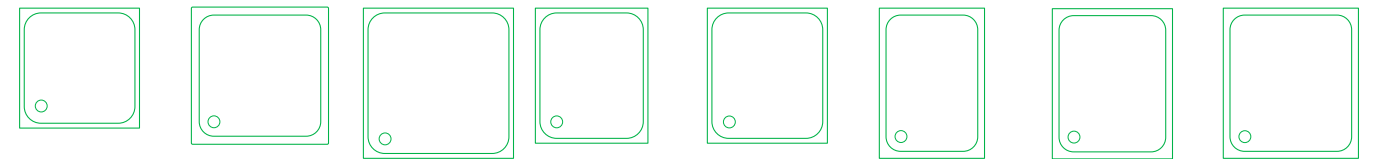

1100 x 750 mm #720097  
 1200 x 700 mm #720094  
 1200 x 800 mm #720113  
 1300 x 750 mm #720098  
 1400 x 700 mm #720095  
 1500 x 750 mm #720099  
 1700 x 700 mm #720096  
 1700 x 750 mm #720100

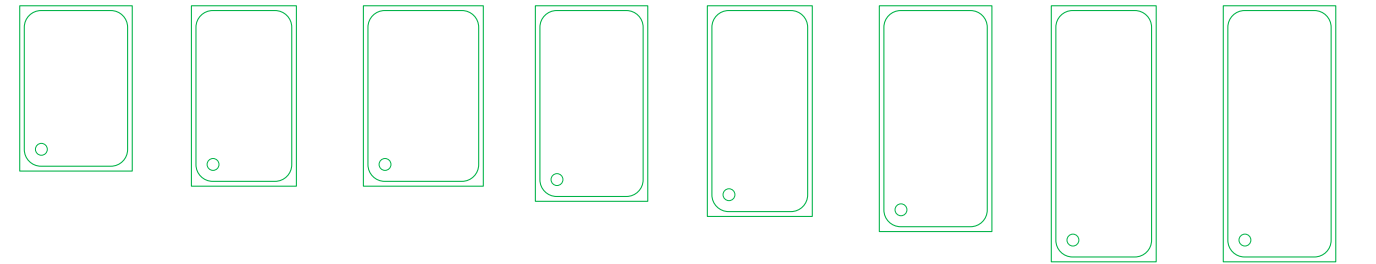

900 x 900 mm #720108  
 1400 x 1400 mm #700137



1550 x 750 mm #700095  
 1600 x 700 mm #700096  
 1700 x 700 mm #700097  
 1700 x 700 mm #700098



1700 x 750 mm #700099  
 1700 x 750 mm #700100  
 1800 x 800 mm #700101  
 1900 x 900 mm #700138

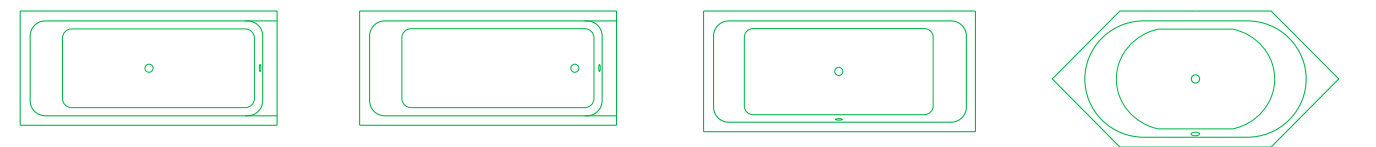

# 0099041000  
 # 0099121000  
 # 0099151000  
 # 0099161000  
 # 0099171000  
 # 0099181000  
 # 0099191000  
 # 0099201000  
 # 0099211000



# 0099221000  
 # 0099231000  
 # 0099241000  
 # 0099251000  
 # 0099261000  
 # 0099281000  
 # 0099271000

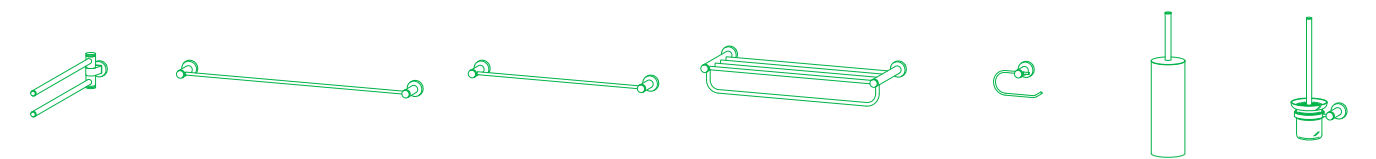





#2310600000

**Mucha diversidad es el lema.** El lavabo clásico está disponible en anchos de 55, 60 o 65 cm con o sin semipedestal. Un complemento práctico es el lavamanos de ancho 36, 45, o 50 cm. El lavabo para mueble con anchos de 65, 85 o 105 cm ofrece mucho espacio para almacenar. El lavabo doble (120 cm) está disponible con o sin semipedestal o como lavabo para mueble. Los lavabos empotrados desde arriba (54,5 x 43,5 cm) o desde abajo (49,5 x 29 cm o 56 x 40 cm) permiten diferentes combinaciones individuales. El programa se complementa con las versiones Vital o Med para aplicaciones médicas o para colectividad.

**Long live variety.** The classic washbasin is available with a width of 55, 60 or 65 cm, with or without a semi pedestal. The handrinse basin with a width of 36, 45 or 50 cm is a practical addition. The furniture washbasin, with a width of 65, 85 or 105 cm, offers a great deal of counterspace. The double washbasin (120 cm) is available with or without a semi pedestal or as a furniture washbasin. The built-in washbasin allows for custom combinations for installation from above (54.5 x 43.5 cm) or below (49.5 x 29 cm or 56 x 40 cm). The range is completed by the Vital and Med designs for barrier-free access or the medical sector. D-Code truly offers an attractive solution for every bathroom.

**Vive la variété.** Le lavabo classique est disponible dans les largeurs 55, 60 ou 65 cm, et pour chaque largeur, avec ou sans cache-siphon. Le lave-main dans les largeurs 36, 45 ou 50 cm constitue un complément pratique. Le lavabo pour meuble dans les largeurs 65, 85 ou 105 cm offre une grande surface de dépose. Le grand lavabo double (120 cm) peut être livré avec ou sans cache-siphon ou en version lavabo pour meuble. La vasque encastrée, à monter par le haut (54,5 x 43,5 cm) ou par le bas (49,5 x 29 cm ou 56 x 40 cm), permet de créer des combinaisons personnalisées. La gamme est complétée par les modèles Vital et Med pour les salles de bains sans seuil ou le secteur médical. D-Code offre une solution esthétique pour absolument toutes les salles de bains.

**Lang leve de diversiteit.** De klassieke wastafel, beschikbaar in de breedtes 55, 60 of 65 cm, met of zonder sifonkap. Een praktische aanvulling is het fonteintje van 36, 45 of 50 cm breed. Het wastafelmeubel is verkrijgbaar in 65, 85 of 105 cm en biedt veel aflegruimte. De dubbele wastafel (120 cm) kan met of zonder sifonkap of als wastafelmeubel geleverd worden. Met de inbouwastafel zijn verschillende combinaties mogelijk, voor inbouw van boven (54,5 x 43,5 cm) of van onderen (49,5 x 29 cm of 56 x 40 cm). De uitvoeringen Vital en Med voor speciale voorzieningen of medische toepassingen maken het assortiment compleet. Met D-Code creëert u de optimale omgeving in elke badkamer.



#03481200002

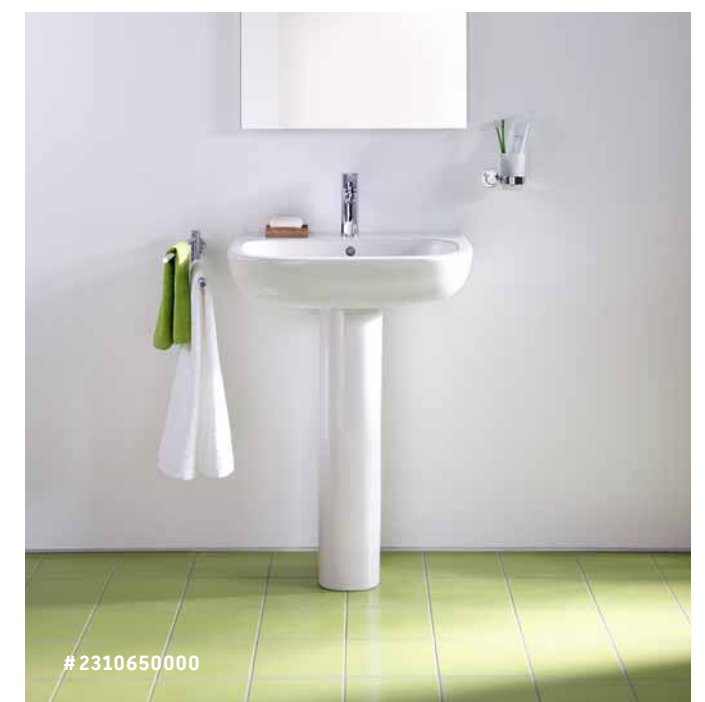

#2310650000





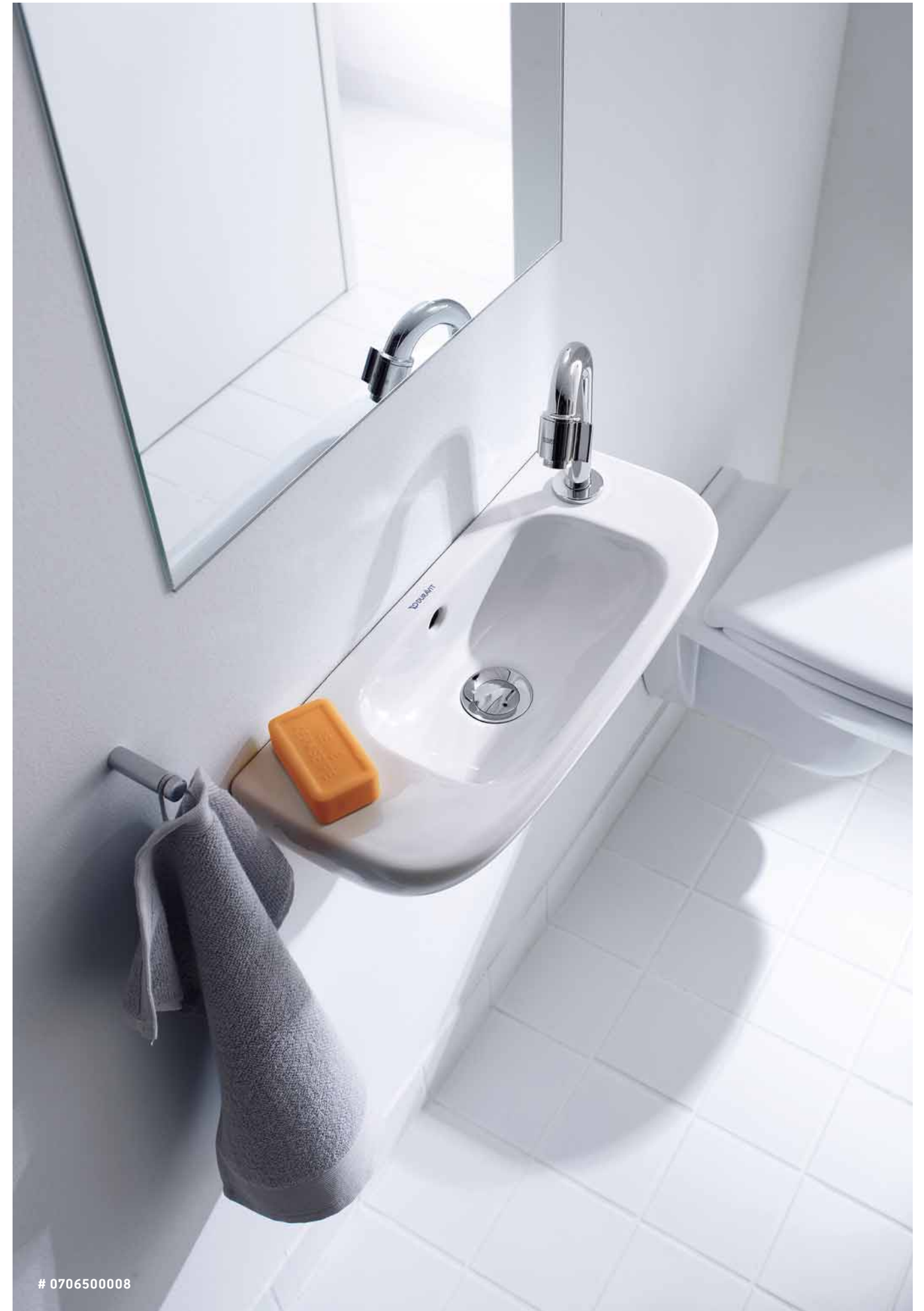





#231260000 Vital

**Confort en el baño para el ámbito sanitario.** Los criterios más importantes en un baño para colectividades con silla de ruedas son funcionalidad y flexibilidad. Equipado con todas las características típicas de D-Code, el lavabo con ancho de 60 cm con un sifón plano o empotrado es accesible con silla de ruedas y se pueden acercar cogiendo el borde inferior del lavabo. En el ámbito sanitario lo más importante es evitar la proliferación de bacterias. Por eso la versión Med (45, 55, 60, 65 y 85 cm) sin rebosadero y con un canal rebosante higiénicamente cerrado es perfecto para las clínicas, consultas médicas, centros de cuidado e instalaciones de rehabilitación.

**Bath comfort in any situation.** The most important criteria in a barrier-free bathroom are functionality and flexibility. The 60 cm wide washbasin, equipped with all the standard D-Code design features and a flat or flush-mounted trap, is easy for users in wheelchairs to fit under and pull themselves up comfortably. In the medical domain, the highest priority is preventing the spread of germs. The absence of an overflow hole and the hygienically sealed overflow channel make the Med version (45, 55, 60, 65 and 85 cm) ideal for clinics, surgical areas, nursing homes and rehabilitation facilities.

**Confort de la salle de bains pour toutes les circonstances de la vie.** Fonctionnalité et flexibilité sont les principaux critères pour une salle de bains sans seuil. Présentant tous les traits de design caractéristiques de D-Code, le lavabo de 60 cm de large permet, avec un siphon plat ou encastré, de se positionner sans aucun problème en dessous en fauteuil roulant et de s'approcher confortablement de son rebord. Le premier impératif, dans le secteur médical, est d'éviter la prolifération des germes : la version Med (45, 55, 60, 65 et 85 cm), sans trou de trop-plein mais avec un canal de trop-plein hygiénique fermé, s'avère ici idéale pour les cliniques, cabinets médicaux, maisons de retraite médicalisées et établissements de réadaptation.

**Confort in de badkamer voor elke situatie.** Veruit de belangrijkste voorwaarden voor een badkamer voor speciale voorzieningen zijn functionaliteit en flexibiliteit. De 60 cm brede wastafel beschikt over alle typische design-eigenschappen van D-Code en is uitgevoerd met een vlak of verzonken sifon. Hierdoor kunt u met de rolstoel zonder problemen tot onder de wastafel rijden en u kunt zich gemakkelijk aan de rand van de wastafel verder naar voren bewegen. Eerste gebod in de medische wereld is het tegengaan van bacteriën: Hiervoor is de Med-versie (45, 55, 60, 65 en 85 cm), zonder overloopgat en met hygiënisch gesloten overloop-kanaal ideaal voor klinieken, artspraktijken, verpleeghuizen en rehabilitatie-inrichtingen.



# 2311600070 Med



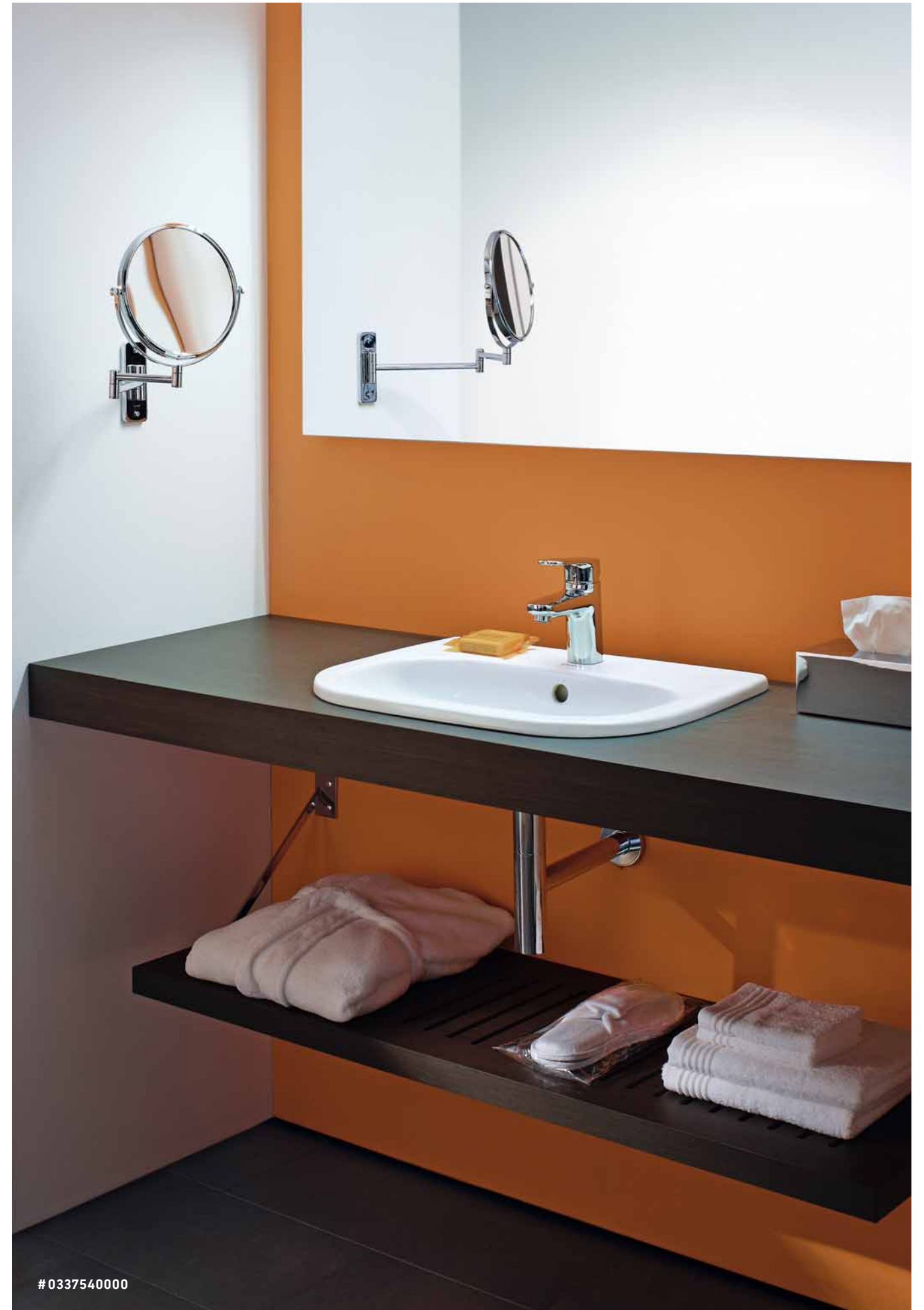

D-Code 65 cm # 03426500002  
Delos 60 cm # DL6324



**Uno para todo...** Una compacta solución para un puesto de aseo ofrece el lavabo para mueble D-Code que está disponible en la versión con ancho de 65, 85 (en versión Med), 105 y 120 cm y este último con dos senos. Este puede ser combinado con diferentes muebles lavabos del programa de muebles DuraStyle, Ketho, X-Large y Delos de Duravit. De esta manera se forma un conjunto armónico y confortable. Y todo esto naturalmente con la alta calidad que estamos acostumbrados de Duravit como fabricante de muebles.

**One solution for everything.** The D-Code furniture washbasin, available in width of 85 (available as a Med-version), 105 and 120 cm, the latter of which features a double basin, offers the perfect seamless washbasin solution. It can be combined with various vanity units from the Duravit DuraStyle, Ketho, X-Large and Delos furniture ranges to yield a harmonious, cozy unit, with the high level of quality you expect from Duravit as an experienced producer of bathroom furniture.

**Une solution tout-en-un.** Le lavabo pour meuble D-Code offre une solution de plan de toilette idéale, d'un seul bloc, et est disponible dans les largeurs 65, 85 (disponible en version Med), 105 et 120 cm, avec pour cette dernière largeur, deux lavabos. Il se combine avec les différents meubles de dessous, issus des gammes de meubles Duravit DuraStyle, Ketho, X-Large et Delos. Il en résulte un ensemble harmonieux et confortable. Le tout bien sûr dans la grande qualité habituelle, offerte par le fabricant expérimenté de mobilier de salle de bains Duravit.

**Een voor alles.** Het D-Code wastafelmeubel is een perfecte wasplaatsoplossing uit een stuk en is leverbaar in 65, 85 (verkrijgbaar als Med-versie), 105 en 120 cm breed, de laatstgenoemde uitvoering beschikt over twee wastafels. Dit meubel kan met de verschillende onderbouwkasten uit het Duravit-meubelprogramma DuraStyle, Ketho, X-Large en Delos worden gecombineerd. Zo komt een harmonisch, behaaglijk geheel tot stand. En dat natuurlijk in de hoogst mogelijke kwaliteit die u van Duravit als ervaren producent van badkamermeubels gewend bent.



**D-Code y Delos:** Mueble para lavabo sin tirador que se abre mediante la técnica Tip-on.

**D-Code and Delos:** The handle-free vanity units can be opened with a push-open mechanism.

**D-Code et Delos :** Les meubles sous-lavabo sans poignée s'ouvrent au moyen de la technologie tip-on.

**D-Code en Delos:** De greeploze onderbouwkasten kunnen met de Tip-on-techniek worden geopend.



**D-Code y Ketho:** Un acabado moderno, mucho espacio para almacenar con muchas posibilidades. Y todo con una apariencia de ligereza.

**D-Code and Ketho:** Stylish surfaces, enormous storage space, enormous possibilities. And all without a sleek appearance.

**D-Code et Ketho :** Surfaces élégantes, espace de rangement plus que généreux, possibilités multiples. Et tout cela, sans effet de lourdeur.

**D-Code en Ketho:** Chique oppervlak, indrukwekkend veel opslagruimte, indrukwekkend veel mogelijkheden. En allemaal met een elegant uiterlijk.



49 - Graphite Matt



51 - Pine Terra



52 - European Oak



53 - Chestnut Dark



73 - Ticino Cherry Tree



79 - Natural Walnut



14 - Terra



18 - White Matt



22 - White High Gloss



31 - Pine Silver



43 - Basalt Matt

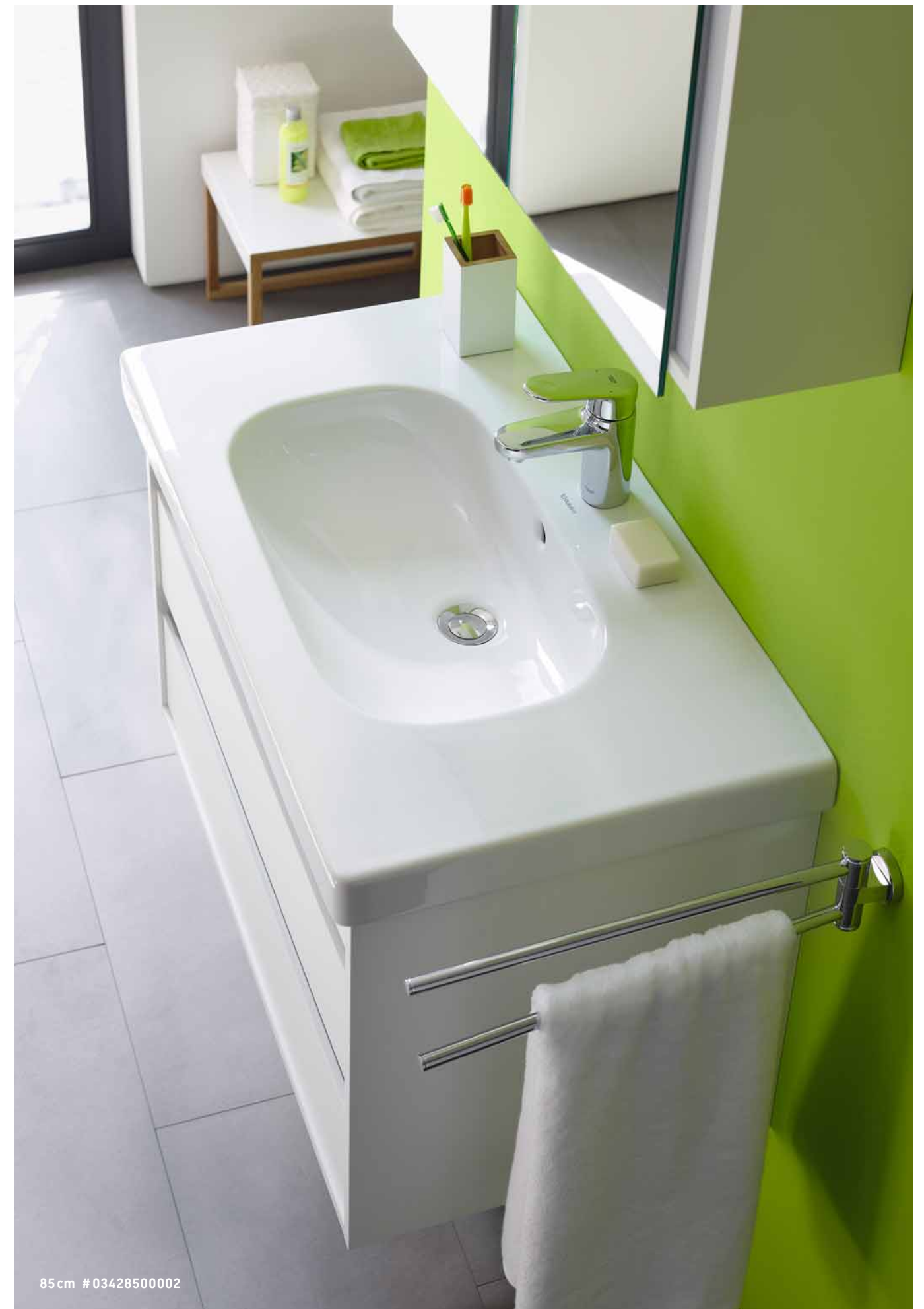

85 cm # 0342850002





D-Code 85 cm # 03428500002  
DuraStyle 80 cm # DS 6484

**D-Code con DuraStyle:** Soluciones adicionales para ofrecer espacio para guardar.  
**D-Code and DuraStyle:** Additional furniture solutions to provide storage space.  
**D-Code et DuraStyle :** Des solutions avec meubles qui permettent beaucoup de rangement.  
**D-Code met DuraStyle:** Bijkomende meubeloplossingen bieden veel opbergruimte.



49 - Graphite Matt



51 - Pine Terra



52 - European Oak



53 - Chestnut Dark



73 - Ticino Cherry Tree



79 - Natural Walnut



14 - Terra



18 - White Matt



22 - White High Gloss



31 - Pine Silver



43 - Basalt Matt

**D-Code e X-Large:** Nítido, estudiado y confortable. Sobre todo el característico tirador de forma ergonómica. X-Large está disponible en 30 colores diferentes, ver pág. 43

**D-Code and X-Large:** Clear, sophisticated, cozy.

The ergonomically designed handles are particularly characteristic of these ranges. X-Large is available in 30 different colors, see page 43

**D-Code et X-Large :** Clair, bien pensé, confortable.

Détail particulièrement caractéristique : les poignées-baguettes ergonomiques. X-Large est disponible en 30 finitions différentes voir p. 43

**D-Code en X-Large:** Helder, doordacht en behaaglijk. Bijzonder karakteristiek zijn de ergonomisch vormgegeven greeplijsten.

X-Large is beschikbaar in 30 verschillende kleuren, zie p. 43



22 - White High Gloss



49 - Graphite Matt



12 - Brushed Oak



72 - Brushed Dark Oak



105 cm # 0342100002



**Puede elegir.** Al fin y al cabo cada usuario quiere encontrar exactamente el producto que necesita para su proyecto, sea un piso de propiedad o una casa adosada, unas oficinas o un hotel y tanto para el uso privado, semipúblico o público. Puede elegir entre un inodoro suspendido (con fondo hondo o plano) el inodoro suspendido en versión Compact (con fondo hondo) y el inodoro de pie (con fondo hondo y plano) complementado en cada caso por el correspondiente bidé.

**The choice is yours.** After all, every bathroom user should be able to find exactly the product needed for his or her project, be it an apartment or multi-family dwelling, an office or a hotel, a private, semi-public or open area. Choices range between the wall mounted toilet (with washdown or siphonic flushing), the compact version of the wall mounted toilet (with washdown flushing) and the floor standing toilet (with washdown or siphonic flushing), supplemented with the appropriate bidet.

**Vous avez le choix.** En fin de compte, chaque utilisateur de salle de bains doit pouvoir trouver exactement le produit qu'il lui faut pour son projet, qu'il s'agisse d'un appartement en copropriété ou d'un immeuble collectif, d'un bureau ou d'un hôtel, qu'il soit privé, semi-public ou public. Vous avez le choix entre la cuvette suspendue (modèles chasse directe ou chasse à fond plat), la cuvette suspendue en version compacte (modèle chasse directe) et la cuvette sur pied (modèles chasse directe ou chasse à fond plat), complétées par le bidet coordonné.

**Aan u de keuze.** Uiteindelijk is het aan elke badkamergebruiker om precies het product te vinden dat hij voor zijn project zoekt, of dat nu een koopwoning of een huurwoning, een kantoor, hotel of privé is, in openbare of semiopenbare ruimten. Aan u de keuze tussen het wandtoilet (met diepe of vlakke spoeling), het wandtoilet in compacte versie (met diepe spoeling) en de staande wc (met diepe of vlakke spoeling), aangevuld met het bijbehorende bidet.







**Inodoro de confort sin limitaciones.** En cuartos de baño accesibles para sillas de rueda los objetivos del equipamiento deben tener unas exigencias y unas normas especiales para facilitar un uso con la máxima autonomía posible. El inodoro suspendido D-Code en versión Vital se monta a una altura de 45 – 50 cm y dispone de un saliente de 70 cm. Así, se puede llegar fácilmente con la silla de rueda y posibilita un traslado de forma cómoda. En baños públicos y semipúblicos hay una elevada exigencia a la higiene. Por esta razón se puede disponer de urinario con lavado manual o con un preciso control electrónico. En estos últimos un sensor acciona el lavado después de que el usuario se haya alejado.

**Unlimited toilet comfort.** Special requirements and legal regulations apply to barrier-free bathrooms. The goal of the facilities are to allow maximum self-sufficient use. The ADA version of the D-Code wall mounted toilet is mounted 45–50 cm high and has a 70 cm projection. This makes it easy to approach in a wheelchair and comfortable to use. Meanwhile, hygiene is the top priority in toilets in open and semi-public areas. That's why there are D-Code urinals with manual flushing and electronic occupancy control: a sensor triggers flushing when the user moves away.

**Des toilettes avec un confort sans limites.** Dans la salle de bains sans seuil, des exigences et un cahier des charges particuliers s'appliquent. L'aménagement doit avoir comme finalité de garantir une utilisation avec un maximum d'autonomie. La cuvette suspendue D-Code dans le modèle Vital est montée à une hauteur de 45-50 cm et présente une profondeur de 70 cm. En fauteuil roulant, elle est facile d'accès et permet donc un transfert confortable de la personne. Dans les toilettes des secteurs public et semi-public en revanche, c'est l'hygiène qui prime avant tout. C'est pourquoi les urinoirs D-Code ont été créés, avec une chasse manuelle et une détection électronique de présence. Un capteur déclenche la chasse lorsque l'utilisateur s'éloigne.

**Grenzeloos comfort in de wc.** Op de badkamer voor speciale voorzieningen zijn bijzondere eisen en principes van toepassing. Doel van de voorzieningen is het om een zo zelfstandig mogelijk gebruik te waarborgen. Het D-Code wandtoilet in Vital-uitvoering wordt op een hoogte van 45-50 cm gemonteerd en beschikt over een voorsprong van 70 cm. Hierdoor kunt u het met de rolstoel goed benaderen en kunt u het gemakkelijk gebruiken. In toiletten in openbare en semi-openbare ruimten is met name hygiëne belangrijk. Daarom zijn de D-Code urinoirs uitgevoerd met handmatige spoeling en elektronische sensors: Hierbij wordt de spoeling dankzij een sensor geactiveerd, nadat de gebruiker het toilet verlaten heeft.



#0060910000



#0060710000



#0060410000



#0060310000



#0829300000



#0828300000

**Espuma, agua, calor y bienestar** - No hay nada como un baño caliente. Mejor aún si este lo podemos disfrutar en una auténtica pieza de diseño. D-Code hace económicamente accesible este lujo aparentemente inalcanzable. Con un programa de bellas bañeras con una excelente relación calidad - precio que además está coordinado con las demás series en cuanto a diseño. Solo una cosa no se puede pagar: el silencio, la relajación y la comodidad que puede encontrar en una bañera D-Code. Hay 9 modelos diferentes de bañeras a su disposición de las cuales 7 son rectangulares y en diferentes medidas, una en versión rinconera y una en versión hexagonal.

**Bubbles, water, warmth, wellbeing** - there's nothing like a hot bath. But it's even more enjoyable if you can stretch out in a genuine designer bathtub. D-Code makes this extravagant luxury affordable with an elegant selection of bathtubs to match the rest of the range, at a genuine entry-level price. There is only one thing that money can't buy - the peace, relaxation and comfort to be found in D-Code bathtubs. There are nine models to choose from: seven rectangular versions of different sizes, a corner version and a hexagonal model.

**De la mousse, de l'eau, de la chaleur et une sensation de bien-être** - rien n'est plus agréable que de prendre un bain bien chaud. Mais c'est tout de même un petit peu plus agréable quand on peut se prélasser dans une véritable baignoire design. D-Code rend ce luxe apparemment inaccessible tout à fait abordable. Les belles lignes de son assortiment de baignoires à de véritables prix d'entrée de gamme, sont assorties au design de la collection. Une seule chose reste irremplaçable : c'est le calme, la détente et le confort que l'on peut trouver dans une baignoire D-Code. L'assortiment comprend 9 modèles différents de baignoires, dont 7 de forme rectangulaire en plusieurs tailles, un modèle d'angle et une variante hexagonale.

**Schuim, water, warmte, welbehagen** - er gaat niets boven een heet bad. Echter: het wordt nog een beetje mooier als men zich helemaal kan strekken in een echt designstuk. D-Code maakt ook deze schijnbaar onbereikbare luxe betaalbaar. Met een fraai vormgegeven assortiment baden voor echte introductieprijzen, qua vormgeving afgestemd op de overige serie. Slechts één ding blijft onbetaalbaar - de rust, ontspanning en behaaglijkheid die je vindt in de D-Code ligbaden. Er zijn 9 verschillende badmodellen beschikbaar, waarvan 7 rechthoekige in verschillende maten, een hoekversie en een zeshoekige uitvoering.





#700099

**Buenas noticias** para todos los que quieran utilizar su bañera para ducharse. Para este caso, D-Code dispone de dos bañeras para una persona con solo una inclinación dorsal (170 x 70 cm y 170 x 75 cm) y se puede elegir entre la versión clásica con el vaciador en la zona plantar o en la versión con vaciador central que no molesta durante la ducha. Otra opción: el sistema de hidromasaje propio de Duravit en todas las bañeras de D-Code.

**Good news** for everyone who wants to use their bathtub for both bathing and showering. D-Code offers two one-seaters with backrest (170 x 70 cm and 170 x 75 cm) and the choice between the classical variant with outlet in the foot area and a variant with a central outlet. This means there's no outlet to get in the way when taking a shower. The optional bathtub handle for getting in and out is a comfortable extra. Additional option: Duravit's own whirl system is a great value.

**Bonnes nouvelles** pour tous ceux qui souhaitent utiliser leur baignoire aussi bien pour le bain que pour la douche. En effet, pour ce cas de figure, la collection D-Code propose deux baignoires à une place avec dossier incliné (170 x 70 cm et 170 x 75 cm) pour lesquelles on a le choix entre une bonde d'évacuation classique placée à l'une des extrémités ou une bonde au centre de la baignoire – ainsi, la bonde ne gêne pas lors de la douche. La barre d'appui pour mieux accéder à la baignoire et en sortir est un accessoire bien pratique. Autre option : le système balnéo de Duravit à prix avantageux est proposé pour toutes les baignoires de la série D-Code.

**Goed nieuws** voor iedereen die zijn bad wil gebruiken om te baden en te douchen. Want daarvoor heeft D-Code twee eenpersoonsbaden met een schuin rugvlak (170 x 70 cm en 170 x 75 cm), waarbij men kan kiezen tussen de klassieke uitvoering met afvoer in het voetgedeelte en een uitvoering met centrale afvoer – bij het douchen geen storende afvoer in de staruimte. Een comfortabel accessoire is de optionele badgreep voor het in- en uitstappen. Extra optie: het Duravit-eigen, voordelige whirlsysteem bij alle D-Code ligbaden.







# 720102

**Lo que para uno** es un relajante baño para otro es una refrescante ducha. Para aquellos a los que les gusta más la ducha, D-Code está muy preparado: 19 platos de ducha diferentes, de estos 3 cuadrados y 13 rectangulares en diferentes medidas, además de 3 versiones en cuarto de círculo. Tanto funcionales como estéticos, todos los modelos están coordinados con el resto del programa, así el ducharse se convierte en algo todavía más agradable.

**There are times** when a relaxing bath hits the spot and times when a refreshing shower is what's needed. D-Code is well prepared for shower enthusiasts with 19 shower trays, including 3 square and 13 rectangular versions in different sizes, plus 3 rounded-edge corner models. Elegant and practical, all models blend harmoniously with the rest of the range, making showering an even more pleasurable experience.

**Certains préfèrent** se relaxer dans leur bain alors que d'autres aiment plutôt se rafraîchir sous la douche. D-Code n'a pas non plus oublié les inconditionnels de la douche : 19 différents modèles de receveur de douche, dont 3 carrés et 13 rectangulaires en plusieurs tailles ainsi que 3 versions en quart de rond. Tous les modèles aussi esthétiques que fonctionnels sont parfaitement coordonnés au reste de l'assortiment. Se doucher n'en devient que plus beau.

**Wat voor de één** een ontspannend bad is, is voor de ander een verfrissende douche. D-Code speelt ook optimaal in op de eisen van de douchefan: met 19 verschillende douchebakken, waarvan 3 vierkante en 13 rechthoekige in verschillende afmetingen, plus 3 kwartronde uitvoeringen. Even fraai als praktisch: alle modellen zijn perfect afgestemd op de rest van het programma – zo wordt douchen nog mooier.



**Muchas veces son las cosas pequeñas** que pueden convertir un baño en algo realmente confortable. Que bien que el programa D-Code también dispone de unos prácticos accesorios. Diferentes toalleros, un portaescobillas y un portarollos, estos accesorios de diseño celebran su entrada en el segmento económico y cumplen cualquier deseo de los usuarios del baño. Está claro: con D-Code el equipamiento completo del baño de un proveedor único ya no tiene obstáculos.

**In many cases it is the tiny practical details** that make the difference. The useful accessories in the D-Code range include a double-bar hand towel rail, bath towel rail, hand towel ring, toilet brush set and paper holder – designer accessories for all requirements at an affordable price. In summary, D-Code offers a consistently designed complete bathroom that will satisfy all tastes.

**Ce sont souvent les petits détails** qui font qu'une salle de bains est vraiment confortable. C'est pourquoi la gamme D-Code compte également quelques accessoires pratiques. Un porte-serviettes à deux branches, un porte serviettes de bain, un anneau porte-serviettes, une brosse et un distributeur de papier hygiénique font leur entrée dans le monde des accessoires design à des prix avantageux et répondent à toutes les attentes du consommateur. La question ne se pose même pas : avec D-Code rien ne vient plus contrarier la salle de bains complète sortie du même moule !

**Het zijn vaak de details** die een badkamer pas echt comfortabel maken. Mooi dat het D-Code-programma ook praktische accessoires omvat. Met een twee-armige handdoekhouder, een badhanddoekhouder, een handdoekring, een borstelgarnituur en een closetrolhouder heeft het design-accessoire de primeur in het voordelige prijssegment – en komt het tegemoet aan alle wensen van de badkamergebruiker. Geen twijfel mogelijk: met D-Code staat de totaalbadkamer uit één stuk niets meer in de weg!



#0099201000



#0099181000



#0099161000



#0099211000



#0099041000



#0099121000



#0099231000



#0099241000

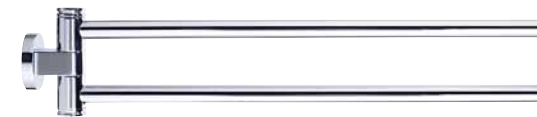

#0099221000



#0099281000



#0099271000

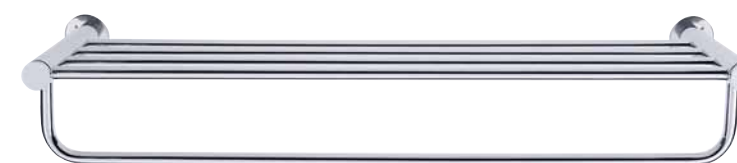

#0099251000



#0099151000



#0099261000

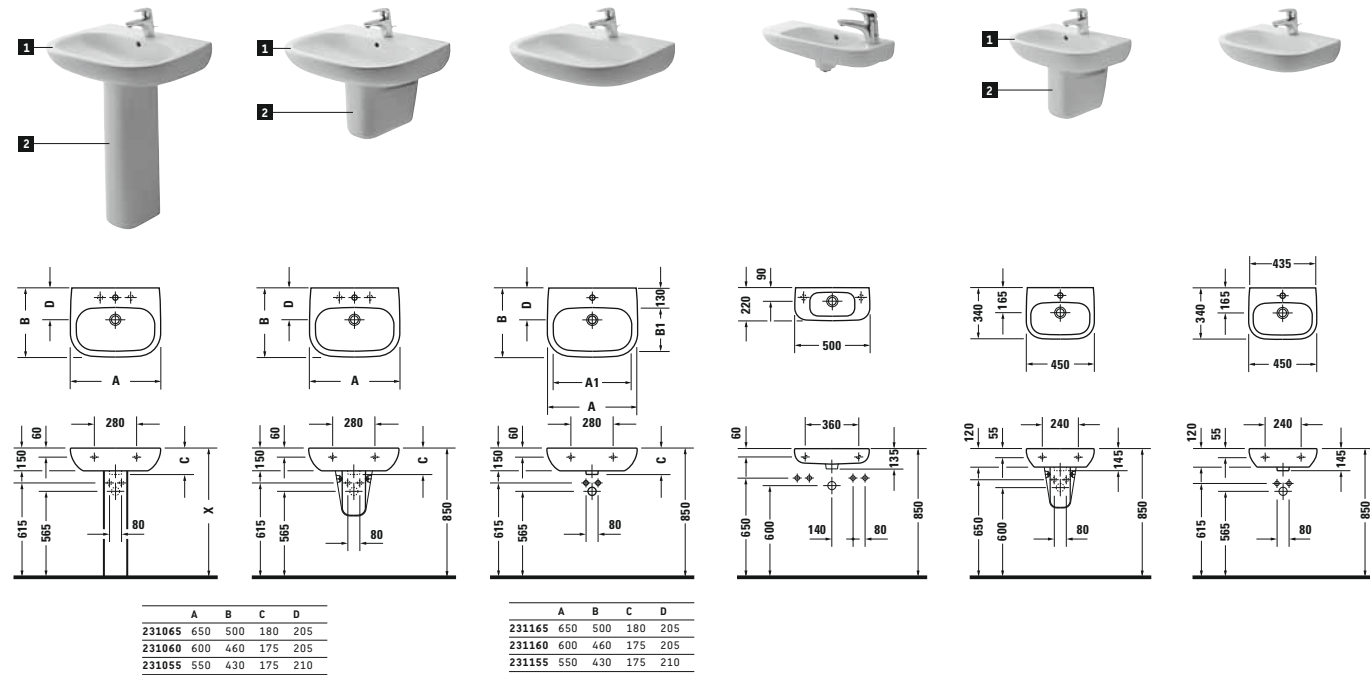

- 1** # 23106500002 ● ○ ○ ○ ○ ○  
 # 23106500302 ● ● ● ● ● ●  
 # 23106000002 ○ ○ ○ ○ ○ ○  
 # 23106000302 ● ● ● ● ● ●  
 # 23105500002 ○ ○ ○ ○ ○ ○  
 # 23105500302 ● ● ● ● ● ●  
**2** # 08632700002
- 1** # 23106500002 ● ○ ○ ○ ○ ○  
 # 23106500302 ● ● ● ● ● ●  
 # 23106000002 ○ ○ ○ ○ ○ ○  
 # 23106000302 ● ● ● ● ● ●  
 # 23105500002 ○ ○ ○ ○ ○ ○  
 # 23105500302 ● ● ● ● ● ●  
**2** # 08571800002
- # 23116500002 ●  
 # 23116500702 ⊗  
 # 23116000002 ●  
 # 23116000702 ⊗  
 # 23115500002 ●  
 # 23115500702 ⊗
- # 07065000002 ⊗  
 # 07065000082 ● (r)  
 # 07065000092 ● (l)
- 1** # 07054500002 ●  
**2** # 08571700002
- # 07074500002 ●  
 # 07074500702 ⊗

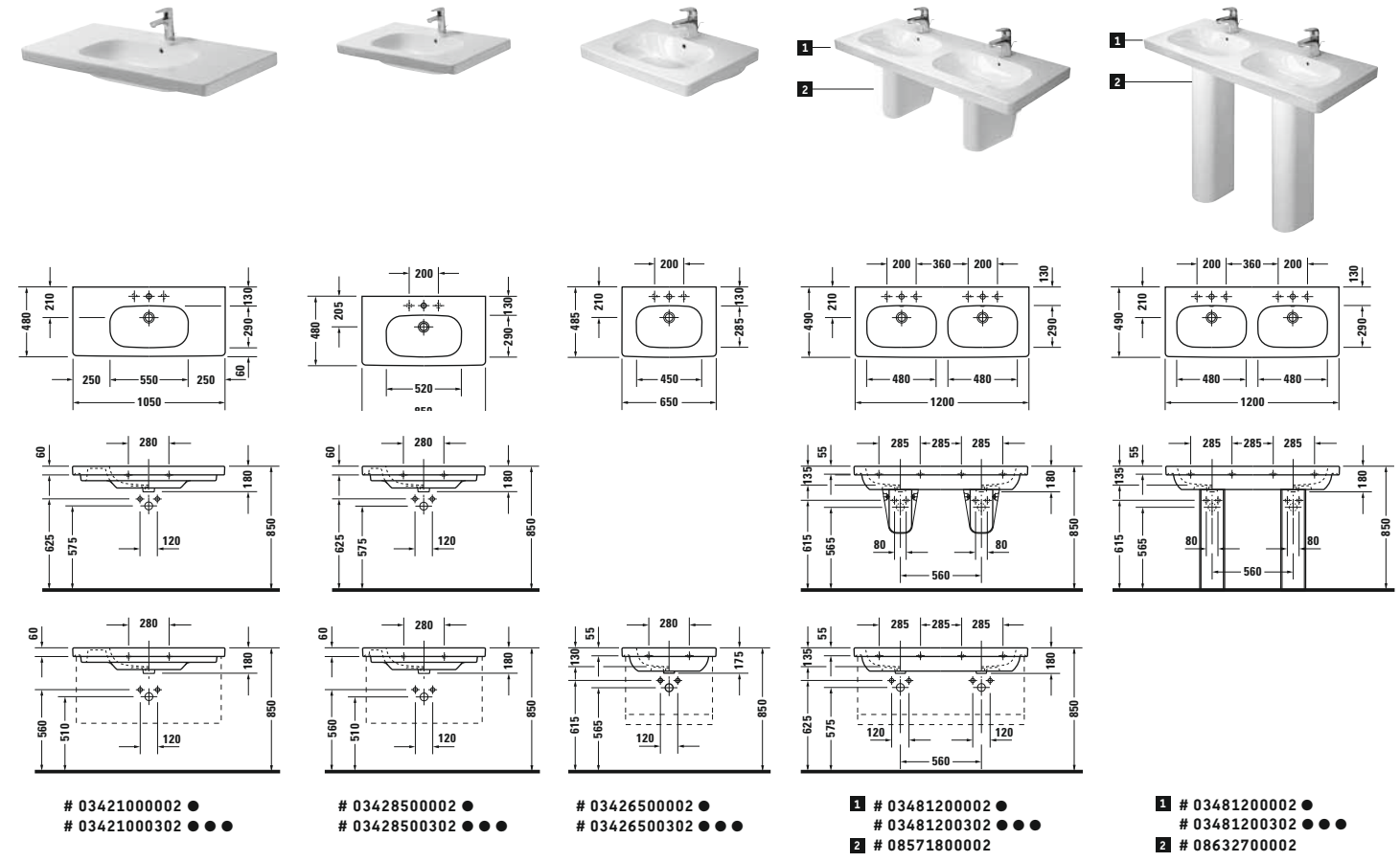

- 1** # 03421000002 ●  
**2** # 03421000302 ● ● ● ●
- 1** # 03428500002 ●  
**2** # 03428500302 ● ● ● ●
- 1** # 03426500002 ●  
**2** # 03426500302 ● ● ● ●
- 1** # 03481200002 ●  
**2** # 03481200302 ● ● ● ●  
**2** # 08571800002
- 1** # 03481200002 ●  
**2** # 03481200302 ● ● ● ●  
**2** # 08632700002

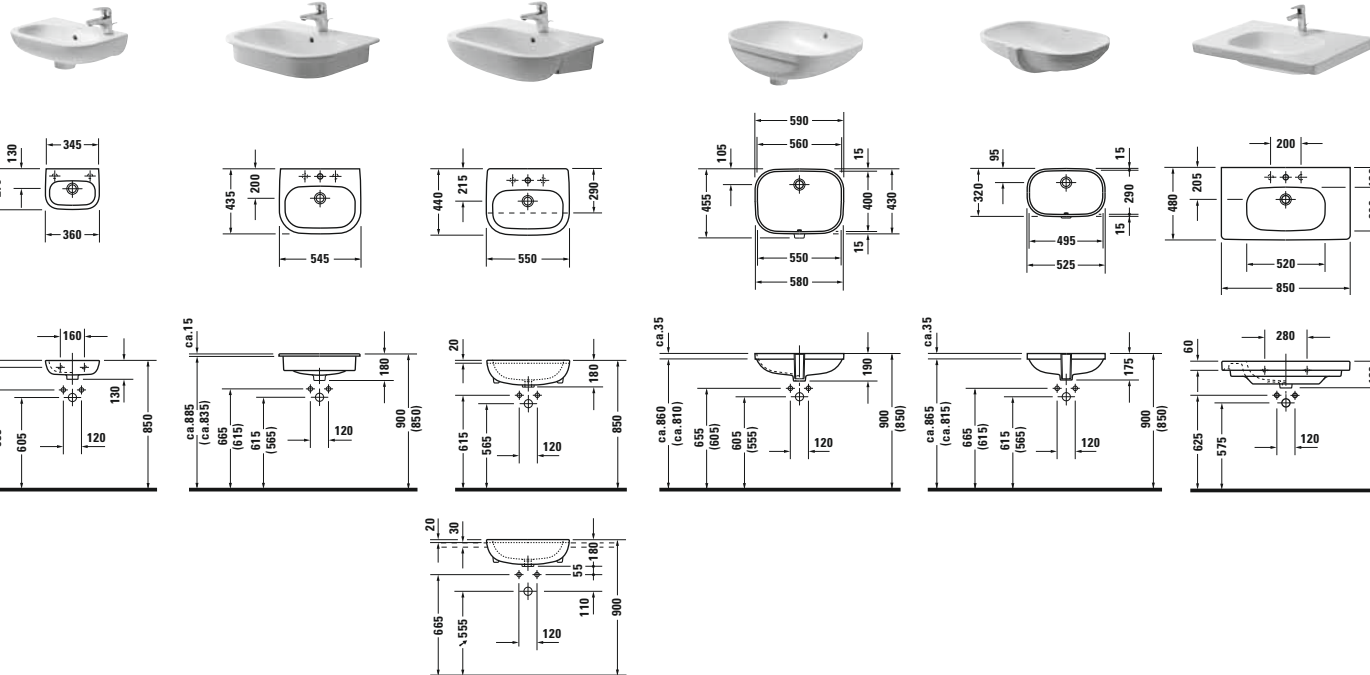

- # 07053600002 ● ● ● ● ● ●  
 # 07053600082 ● ● ● ● ● ● (r)  
 # 07053600092 ● ● ● ● ● ● (l)
- # 03375400000 ○ ○ ○ ○ ○ ○  
 # 03375400030 ● ● ● ● ● ●
- # 03395500000 ● ● ● ● ● ●  
 # 03395500030 ● ● ● ● ● ●
- # 03385600000 ⊗ ⊗ ⊗ ⊗
- # 03384900000 ⊗ ⊗ ⊗ ⊗
- # 03528500002 ● ● ● ● ● ●  
 # 03528500302 ● ● ● ● ● ●

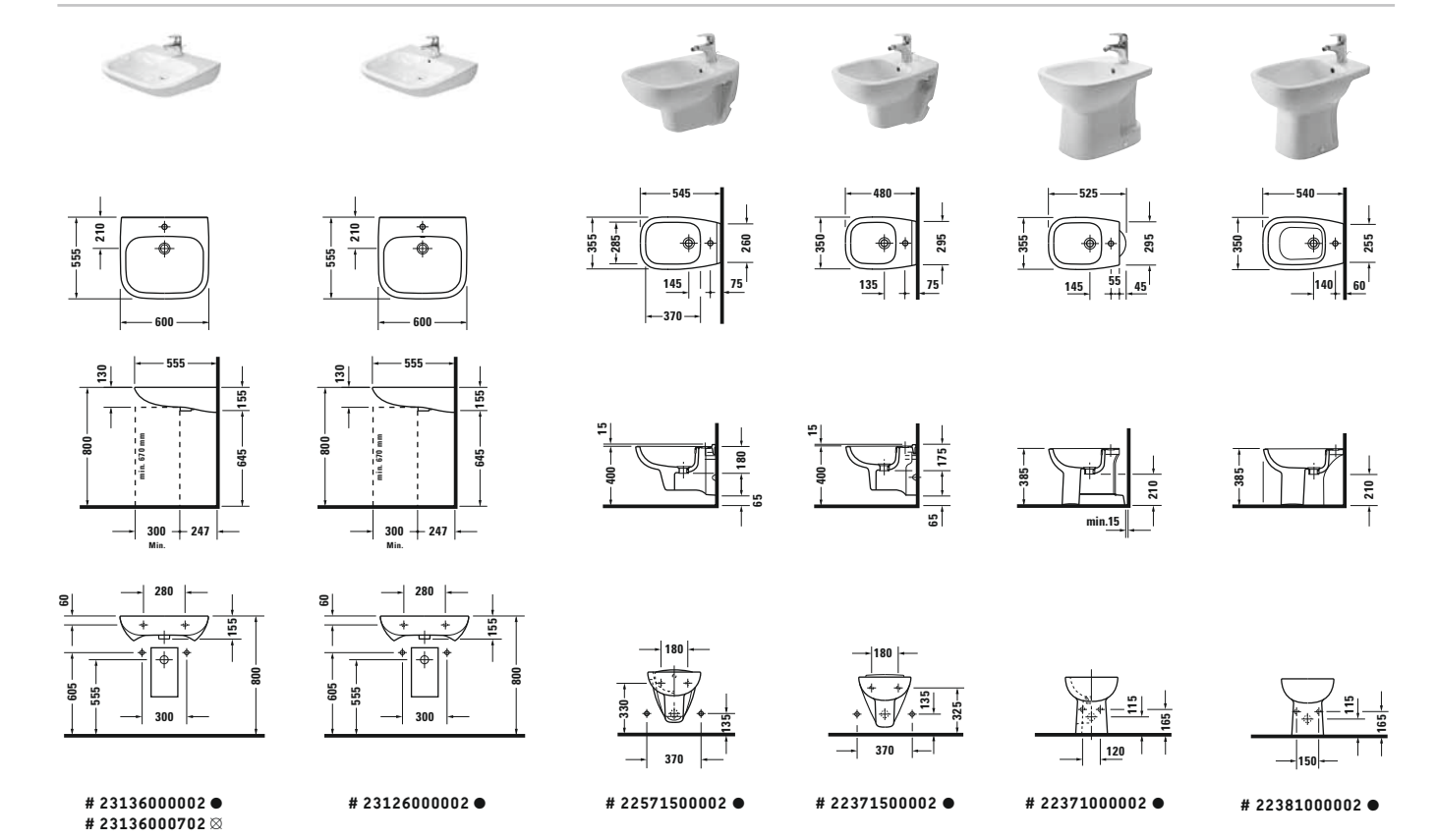

- 1** # 23136000002 ●  
**2** # 23136000702 ⊗
- 1** # 23126000002 ●
- 1** # 22571500002 ●
- 1** # 22371500002 ●
- 1** # 22371000002 ●
- 1** # 22381000002 ●

\* Para información adicional mire la lista de precios vigente. For further information see current pricelist. Pour de plus amples informations, consulter le tarif actuel. Voor verdere informatie zie actuele prijslijst.



Technical drawings of four toilet models, each with three views (perspective, top, and side) and dimensions. The models are numbered 1 to 4.

- Model 1: # 22411000002
- Model 2: # 0067310000, # 0067390000 (Soft closure), # 25350900002
- Model 3: # 0067310000, # 0067390000 (Soft closure), # 22100900002
- Model 4: # 0067310099, # 0067390099 (Soft closure), # 22110900002

Technical drawings of various toilet and bidet models, each with three views and dimensions. The models are numbered 1 to 3.

- Model 1: # 0067310000, # 0067390000 (Soft closure), # 21110100002, # 0927000004, # 0927100004
- Model 2: # 0067310000, # 0067390000 (Soft closure), # 21110900002, # 0927000004, # 0927100004
- Model 3: # 0067310000, # 0067390000 (Soft closure), # 21180900002, # 0927000004, # 0927100004

Technical drawings of various toilet models, each with three views and dimensions. The models are numbered 1 to 4.

- Model 1: # 0060410000, # 0060310000, # 0060390000, # 0060710000, # 0060910000, # 22280900002
- Model 2: # 0067310000, # 0067390000 (Soft closure), # 21080900002
- Model 3: # 0067310000, # 0067390000 (Soft closure), # 21090900002
- Model 4: # 0067310000, # 0067390000 (Soft closure), # 21150900002

Technical drawings of bidet models, each with three views and dimensions. The models are numbered 1 to 3.

- Model 1: # 0067410000, # 0062090096, # 21420900002, # 0927000004, # 0927100004
- Model 2: # 0829300000, # 0829300007, Alimentación, Water supply, Raccordement à l'eau, Wateeraanluiting
- Model 3: # 0828300000, # 0828300007

\* Para información adicional mire la lista de precios vigente. For further information see current pricelist. Pour de plus amples informations, consulter le tarif actuel. Voor verdere informatie zie actuele prijslijst.

- 1) Fluxómetro. Flushometer. Robinet de chasse. Drukspoeler
- 2) Cisterna. Cistern. Réservoir. Reservoir

La correspondientes series de mueble DuraStyle, Ketho e X-Large, por favor, mire la lista de precios vigente. Suitable bathroom furniture programme DuraStyle, Ketho and X-Large see the current price list. Possibilité de combinaison avec les meubles de la série DuraStyle, Ketho et X-Large, cf partie meuble du tarif. Voor passende meubelen uit de series Ketho en X-Large zie actuele prijslijst.

- 1) Fluxómetro. Flushometer. Robinet de chasse. Drukspoeler
- 2) Cisterna. Cistern. Réservoir. Reservoir

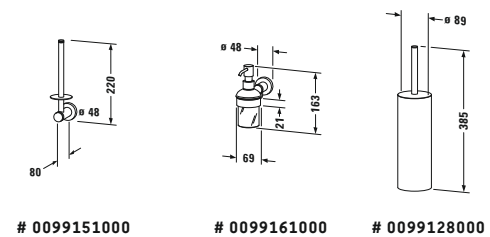
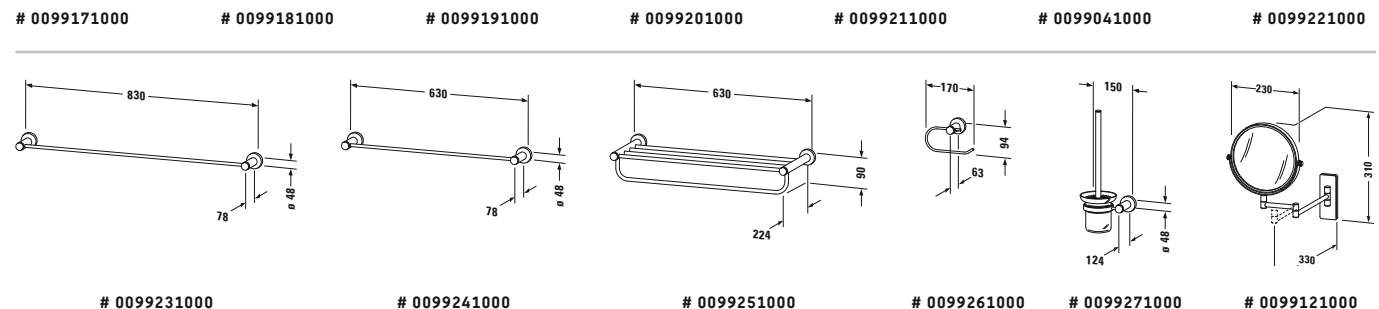
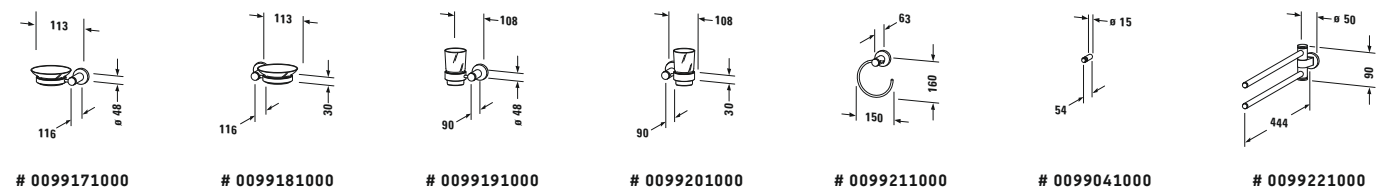

# 700095 00 0 00 0000, 1500 x 750 mm  
 # 700096 00 0 00 0000, 1600 x 700 mm  
 # 700098 00 0 00 0000, 1700 x 700 mm  
 # 700100 00 0 00 0000, 1700 x 750 mm  
 Versión empotrada.  
 Built-in.  
 Version à encastrer.  
 Inbouwversie

# 700095 00 0 00 0000, 1500 x 750 mm  
 # 700096 00 0 00 0000, 1600 x 700 mm  
 # 700098 00 0 00 0000, 1700 x 700 mm  
 # 700100 00 0 00 0000, 1700 x 750 mm  
 Con faldón opcional.  
 With optional panel.  
 Avec habillage en option.  
 Optioneel met bad paneel \*

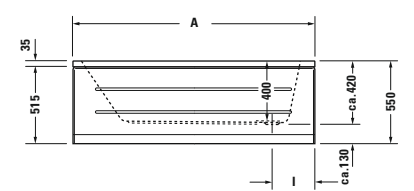
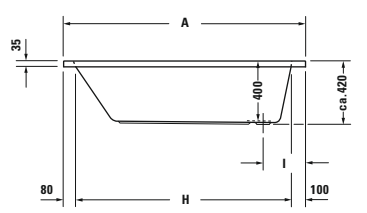
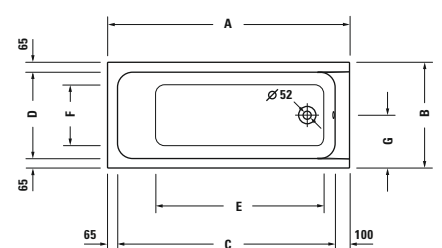

	A	B	C	D	E	F	G	H	I
700095	1500	750	1335	620	1020	460	375	1320	275
700096	1600	700	1435	570	1115	400	350	1420	280
700098	1700	700	1535	570	1210	400	350	1520	275
700100	1700	750	1535	620	1200	430	375	1520	280

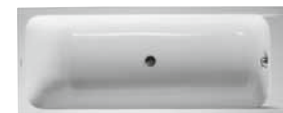

# 700097 00 0 00 0000, 1700 x 700 mm  
 # 700099 00 0 00 0000, 1700 x 750 mm  
 Versión empotrada.  
 Built-in.  
 Version à encastrer.  
 Inbouwversie

# 700097 00 0 00 0000, 1700 x 700 mm  
 # 700099 00 0 00 0000, 1700 x 750 mm  
 Con faldón opcional.  
 With optional panel.  
 Avec habillage en option.  
 Optioneel met bad paneel \*

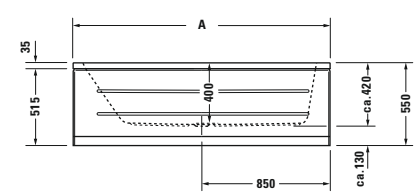
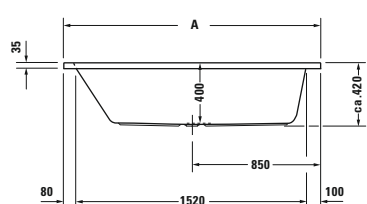
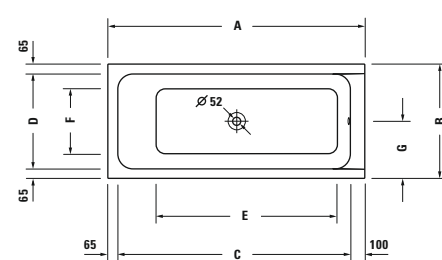

	A	B	C	D	E	F	G
700097	1700	700	1535	570	1210	400	350
700099	1700	750	1535	620	1200	430	375



# 700101 00 0 00 0000, 1800 x 800 mm  
 Versión empotrada.  
 Built-in.  
 Version à encastrer.  
 Inbouwversie

# 700101 00 0 00 0000, 1800 x 800 mm  
 Con faldón opcional.  
 With optional panel.  
 Avec habillage en option.  
 Optioneel met bad paneel \*

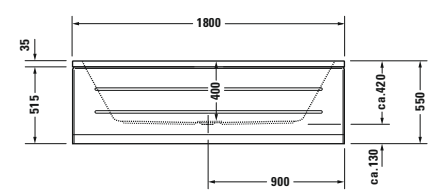
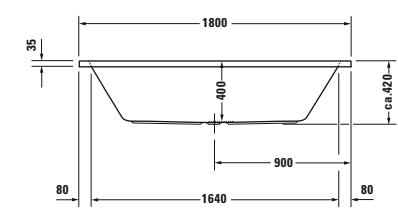
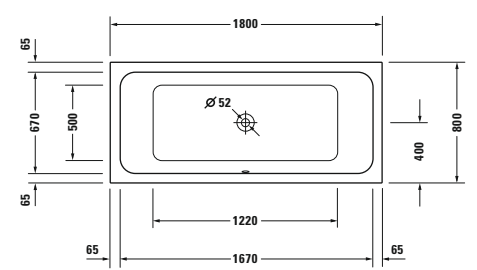

# 700137 00 0 00 0000, 1400 x 1400 mm  
 Versión empotrada.  
 Built-in.  
 Version à encastrer.  
 Inbouwversie

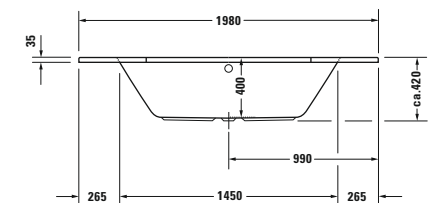
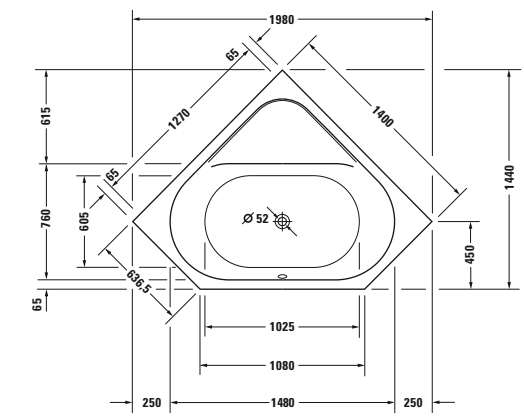

# 700138 00 0 00 0000, 1900 x 900 mm  
 Versión empotrada.  
 Built-in.  
 Version à encastrer.  
 Inbouwversie

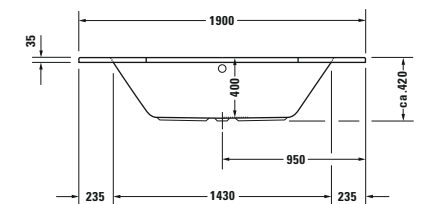
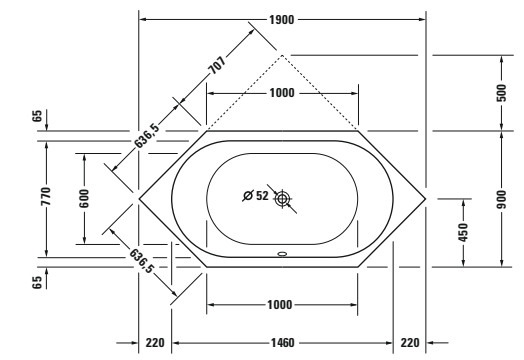

# 720101 00 0 00 0000, 800 x 800 mm  
 # 720102 00 0 00 0000, 900 x 900 mm  
 # 720103 00 0 00 0000, 1000 x 1000 mm

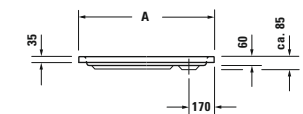
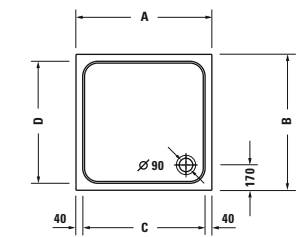

	A	B	C	D
720101	800	800	720	720
720102	900	900	820	820
720103	1000	1000	920	920

\* Para los correspondientes faldones, por favor mire la lista de precios general en vigor. Suitable bathtub panels see current pricelist.  
 Habillages de baignoire correspondants, voir le tarif en vigueur. Passende meubelpanelen zie actuele prijslijst.  
 Todas las bañeras D-Code están disponibles con un sistema de hidromasaje jet especial. Para más información mire la lista de precios actual.  
 All D-Code bathtubs are available with a special jet whirlsystem. See current price list for further information.  
 Toutes les baignoires D-Code sont disponibles avec un système Jet special. Pour de plus amples informations, voir le tarif en vigueur.  
 Alle D-Code baden zijn met een speciaal Jet-Whirlsysteem verkrijgbaar. Voor meer informatie zie actuele prijslijst



- # 720104 00 0 00 0000, 900 x 750 mm
- # 720105 00 0 00 0000, 900 x 800 mm
- # 720106 00 0 00 0000, 1000 x 800 mm
- # 720107 00 0 00 0000, 1000 x 900 mm

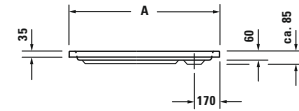
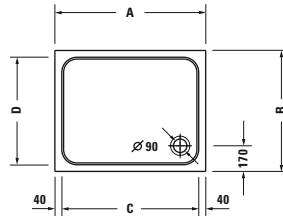

	A	B	C	D
720104	900	750	820	670
720105	900	800	820	720
720106	1000	800	920	720
720107	1000	900	920	820



- # 720093 00 0 00 0000, 1000 x 700 mm
- # 720094 00 0 00 0000, 1200 x 700 mm
- # 720113 00 0 00 0000, 1200 x 800 mm
- # 720095 00 0 00 0000, 1400 x 700 mm
- # 720096 00 0 00 0000, 1700 x 700 mm

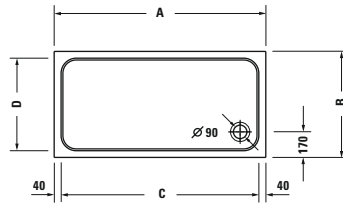

	A	B	C	D
720093	1000	700	920	620
720094	1200	700	1120	620
720113	1200	800	1120	720
720095	1400	700	1320	620
720096	1700	700	1620	620

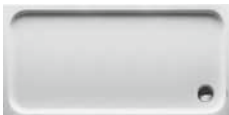
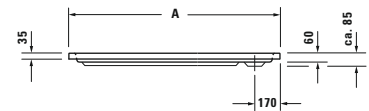

- # 720097 00 0 00 0000, 1100 x 750 mm
- # 720098 00 0 00 0000, 1300 x 750 mm
- # 720099 00 0 00 0000, 1500 x 750 mm
- # 720100 00 0 00 0000, 1700 x 750 mm

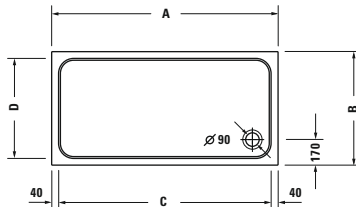

	A	B	C	D
720097	1100	750	1020	670
720098	1300	750	1220	670
720099	1500	750	1420	670
720100	1700	750	1620	670

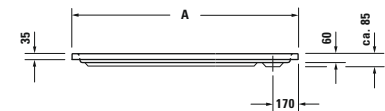

- # 720108 00 0 00 0000, 900 x 900 mm

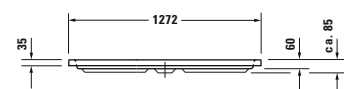
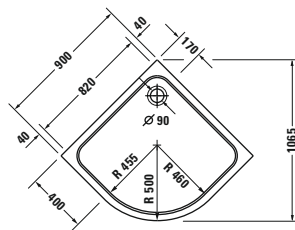

- # 720110 00 0 00 0000, 800 x 800 mm
- # 720111 00 0 00 0000, 900 x 900 mm
- # 720112 00 0 00 0000, 1000 x 1000 mm

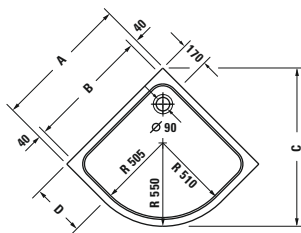

	A	B	C	D	E
720110	800	720	900	250	1126
720111	900	820	1042	350	1267
720112	1000	920	1184	450	1408